

LICITACION PÚBLICA INTERNACIONAL PRESENCIAL
FORMATO DE COTIZACIÓN

SUMINISTRO DE MOBILIARIO SOLICITADO POR LA COORDINACIÓN EJECUTIVA DEL FASP PARA LA PROCURADURÍA GENERAL DE JUSTICIA

PART	SIE	REQUISICION	DESCRIPCION	CANT.	P.U.	TOTAL
1	SIE-0022/2015	57207	SILLA DE VISITA FIJA CON ASIENTO Y RESPALDO , SEGÚN FICHA TECNICA	7		
	SIE-0022/2015	57222				
	SIE-0029/2014	59081				
	SIE-0029/2014	59322				
	SIE-0029/2014	59336				
2	SIE-0022/2015	57207	MODULO DE TRABAJO CONESCRITORIO, SEGÚN FICHA TECNICA.	2		
3	SIE-0029/2014	59292	BANCA TRIPLE PARA VISITA, SEGÚN FICHA TECNICA	13		
4	SIE-0029/2014	59292	SILLA OPERATIVA, ASIENTO Y ESPALDO SEPARADOS, SEGÚN FICHA TECNICA	122		
	SIE-0029/2014	59322				
	SIE-0029/2014	59336				
5	SIE-0028/2016	56786	ESCRITORIO CON LATERAL, SEGÚN FICHA TECNICA	43		
	SIE-0029/2014	59292				
6	SIE-0029/2014	59292	ARCHIVERO METALICO, SEGÚN FICHA TECNICA.	21		
7	SIE-0028/2016	56786	ESCRITORIO EJECUTIVO TIPO ESCUADRA , SEGÚN FICHA TECNICA	7		
8	SIE-0028/2016	56819	ARCHIVO MASIVO, SEGÚN FICHA TECNICA	1		
9	SIE-0028/2016	57155	ESCRITORIO RECTANGULAR DE 1.40 X 0.60, S EGUN FICHA TECNICA.	29		
10	SIE-0028/2016	56786	MESA PARA IMPRESORA, SEGÚN FICHA TECNICA.	15		
11	SIE-0028/2016	63332	ARCHIVERO DE 4 GAVETAS,S EGUN FICHA TECNICA.	73		

LICITACION PÚBLICA INTERNACIONAL PRESENCIAL
 FORMATO DE COTIZACIÓN
 SUMINISTRO DE MOBILIARIO SOLICITADO POR LA COORDINACIÓN EJECUTIVA DEL FASP PARA LA PROCURADURÍA GENERAL DE JUSTICIA

PART	SIE	REQUISICION	DESCRIPCION	CANT.	P.U.	TOTAL
12	SIE-0028/2016	63332	ESCRITORIO SECRETARIAL, SEGÚN FICHA TECNICA	89		
13	SIE-0028/2016	63332	ESCRITORIO EN "U", SEGÚN FICHA TECNICA	13		
14	SIE-0028/2016	63332	MESA CON CAJONERA, SEGUN FICHA TECNICA.	16		
15	SIE-0028/2016	63332	MESA PARA IMPRESORA, SEGÚN FICHA TECNICA.	20		
16	SIE-0028/2016	63332	MESA DE COMERDOR, SEGÚN FICHA TECNICA.	5		
17	SIE-0028/2016	63332	MESA PARA SALA DE JUNTAS, SEGÚN FICHA TECNICA.	1		
18	SIE-0028/2016	63332	MESA CIRCULAR PARA SALA DE JUNTAS, SEGÚN FICHA TECNICA.	9		
19	SIE-0028/2016	63332	MESA ESQUINERA, SEGÚN FICHA TECNICA	5		
20	SIE-0028/2016	63223	ESTANTE METALICO, SEGÚN FICHA TECNICA	21		
21	SIE-0028/2016	63348	SILLA DE VISITA FIJA, SEGÚN FICHA TECNICA	208		
22	SIE-0028/2016	63348	SILLA OPERATIVA, SEGÚN FICHA TECNICA	150		
23	SIE-0028/2016	63348	SILLA DE VISITA EJECUTIVA, SEGÚN FICHA TECNICA	26		
24	SIE-0028/2016	63348	SILLA EJECUTIVA, SEGÚN FICHA TECNICA	13		
25	SIE-0028/2016	63348	SILLA COMEDOR, SEGÚN FICHA TECNICA.	25		
26	SIE-0028/2016	63348	LIBRERO DE 5 SECCIONES, SEGÚN FICHA TECNICA.	1		
27	SIE-0028/2016	63348	SOFAS DE DOS PLAZAS, CURVOS (6) Y SOFAS RECTOS (20), SEGÚN FICHA TECNICA.	26		
28	SIE-0028/2016	63348	SOFA DE UNA PLAZA, SEGÚN FICHA TECNICA.	42		
29	SIE-0028/2016	63348	MODULO DE RECEPCION, SEGÚN FICHA TECNICA	2		

**LICITACION PÚBLICA INTERNACIONAL PRESENCIAL
FORMATO DE COTIZACIÓN**

SUMINISTRO DE MOBILIARIO SOLICITADO POR LA COORDINACIÓN EJECUTIVA DEL FASP PARA LA PROCURADURÍA GENERAL DE JUSTICIA

PART	SIE	REQUISICION	DESCRIPCION	CANT.	P.U.	TOTAL
30	SIE-0028/2016	63223	ESTANTE DE MADERA, PARA JUGUETES, SEGÚN FICHA TECNICA	2		
SUBTOTAL						
IVA						
TOTAL						

TIEMPO DE ENTREGA: 45 días naturales, posteriores al pago del anticipo correspondiente.

LUGAR DE ENTREGA: Calle Ocampo # 470 Pte. Col. Centro , Monterrey, N.L.

CONDICIONES DE PAGO: 50% de anticipo dentro de los 8 días hábiles posteriores a la firma del contrato correspondiente, 50% restante dentro de los 30 días hábiles posteriores a la entrega de los bienes a entera satisfacción de la Unidad Usuaria, previa presentación de la factura correspondiente.

LICITACION PUBLICA INTERNACIONAL PRESENCIAL

FICHA TECNICA

SUMINISTRO DE MOBILIARIO, SOLICITADO POR LA COORDINACION EJECUTIVA DEL FONDO DE APORTACIONES PARA LA SEGURIDA PUBLICA, PARA LA PROCURADURIA GENERAL DE JUSTICIA

PART	CANT	DESCRIPCION
1	7	<p>SILLA DE VISITA FIJA CON ASIENTO Y RESPALDO SEPARADO EN MADERA DOMADA Y TAPIZ EN TELA GRADO COMERCIAL COLOR NEGRO. ESTRUCTURA TUBULAR DE ACERO TIPO TRINEO CERRADO CON BRAZOS EN ACABADO PINTURA NEGRA RESISTENTE A RAYADURAS. ASIENTOS ACOJINADOS CONTORNEADOS PARA MAYOR CONFORT Y SOPORTE. SE MUEVE SUAVEMENTE SOBRE SUPERFICIES DURAS O ALFOMBRA. BRAZOS CON CONTORNO CURVO QUE LE PERMITEN ENTRAR LIBREMENTE CUANDO SE ACERCAN A UNA MESA. TAMAÑO TOTAL 0.58 MT DE ANCHO X 0.62 MT DE PROFUNDIDAD X 0.87 MT DE ALTO. CAPACIDAD DE CARGA (250 LIBRAS) 113.5 KGS.</p> 
2	2	<p>MODULO DE TRABAJO CON ESCRITORIO CON PANEL MODULAR EN TELA DE 80MM DE ESPESOR, DE 1.52 MT X 0.61 MT. CONSTRUIDO EN BASE A PERFILES DE ACERO CAL 14 CON PERFORACIONES MODULADAS A 1" PARA COLOCAR HERRAJES PARA SOPORTE DE CUBIERTAS. VISTAS EN ALUMINIO EXTRUIDO Y PLASTICO ABS INYECTADO EN COLOR NEGRO. ELEMENTOS DESMONTABLES EN AGLOMERADO DE BAJA EMISION DE 12MM DE ESPESOR TAPIZADOS EN TELA 100% POLIESTER. ZOCLO METALICO REGISTRABLE EN AMBAS CARAS Y REGATONES AJUSTABLES. LA PINTURA DEL METAL ES EN POLVO ELECTROSTATICA. SE DEBEN DE INCLUIR TODOS LOS POSTES, TAPAS Y HERRAJES NECESARIOS PARA ESTRUCTURAR LOS PANELES. SUPERFICIES DE TRABAJO FABRICADAS EN AGLOMERADO MELAMINICO DE 28MM DE ESPESOR CON CANTO PVC RECTO. SE DEBEN INCLUIR LOS HERRAJES NECESARIOS PARA SOPORTAR LA CUBIERTA A, LOS PANELES. LLEVA UN GROMMET PASACABLES DE 60MM. CAJONERA EN MELAMINA DOS CAJONES PAPELERS Y UNO DE ARCHIVO Y JALADERA TODOS LOS CAJONES LLEVAN CORREDERAS DE EXTENSION EL MODULO CONSTA DE PANELES DE 30MM DE ESPESOR DE 1.30 MT. DE LARGO X 1.30 MT. DE ALTURA CON MARCO PERIMETRAL EN ALUMINIO EXTRUIDO ANODIZADO NATURAL, LOS PERFILES VERTICALES SON DE DOS PIEZAS CON FORMA DE UNA MEDIA ELIPSE, LLEVA REMATES DE PLASTICO ABS COLOR ALUMINIO. TAPIZADO EN TELA COLOR GRIS POR AMBOS LADOS. EL PANEL LLEVA UN ZOCLO INFERIOR DE PLASTICO LAMINADO DE 10 CENTIMETROS COLOR GRIS PARA PROTEGER LA TELA LLEVA DOS REGATONES DE NIVELACION. CADA MODULO LLEVA CUBIERTA DE 1.52 X .60 EN AGLOMERADO MELAMINICO DE 28MM DE ESPESOR COLOR WENGE CON CANTO PVC RECTO CON UN GROMMET PARA PASO DE CABLES. Y UNA CAJONERA EN MELAMINA WENGE COMPUESTA DE DOS CAJONES PAPELERS Y UNO DE ARCHIVO Y JALADERA. TODOS LOS CAJONES LLEVAN CORREDERAS DE EXTENSION. EN LA PARTE FRONTAL LLEVA UNA PANTALLA DE RECATO METALICA COLOR ALUMINIO DE 1.52 MTS. X 0.35 DE ALTO. CADA MODULO LLEVA UNA CANALETA METALICA PARA EL PASO CABLES DE 1.00 MTS DE LARGO X 0.10 MTS DE ALTURA X 0.075 MTS DE PROFUNDIDAD EN COLOR NEGRO CON TRES PERFORACIONES MARCADAS PARA INSTALAR CAJAS DE CONTACTOS Y DE VOZ Y DATOS. LOS PANELES INTERMEDIOS LLEVAN UNA PERFORACIÓN PARA EL PASO DE CABLES POR ABAJO DE LA CUBIERTA. LA PANTALLA Y LA CANALETA DEBERAN SER SOMETIDAS AL PROCESO DE FOSFATIZADO Y LIMPIEZA Y SER PINTADAS EN PINTURA ELECTROSTATICA. INCLUYE TODOS LOS HERRAJES Y TORNILLOS PARA SU ARMADO.</p>

**LICITACION PUBLICA INTERNACIONAL PRESENCIAL
FICHA TECNICA**

**SUMINISTRO DE MOBILIARIO, SOLICITADO POR LA COORDINACION EJECUTIVA DEL FONDO
DE APORTACIONES PARA LA SEGURIDA PUBLICA, PARA LA PROCURADURIA GENERAL DE JUSTICIA**

PART	CANT	DESCRIPCION
------	------	-------------

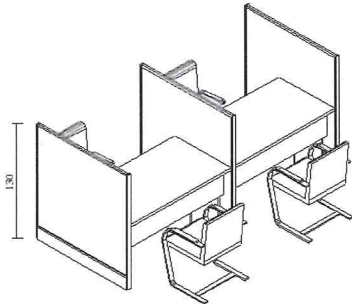
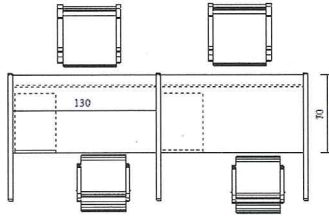

ELEVACION 02

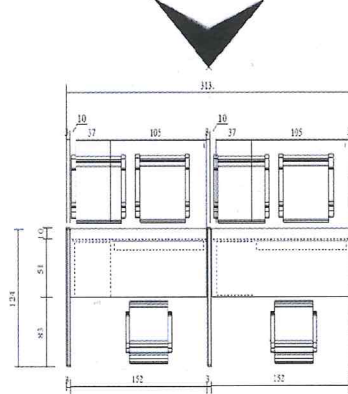

ELEVACION 01

ELEVACION 02

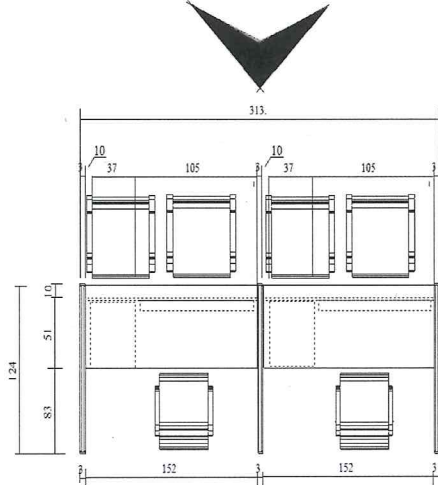

ELEVACION 01

PLANTA

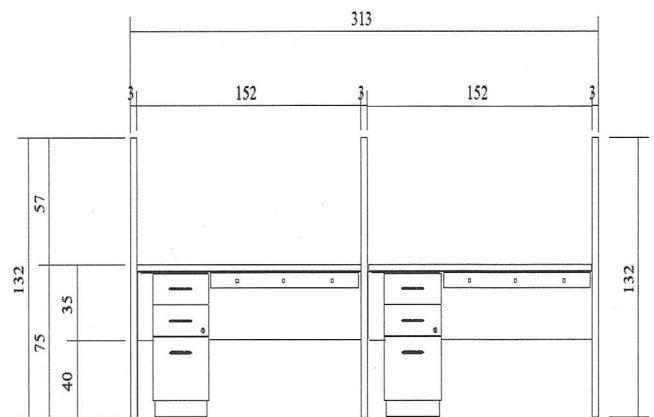

ELEVACION 01

**LICITACION PUBLICA INTERNACIONAL PRESENCIAL
FICHA TECNICA**



**SUMINISTRO DE MOBILIARIO, SOLICITADO POR LA COORDINACION EJECUTIVA DEL FONDO
DE APORTACIONES PARA LA SEGURIDA PUBLICA, PARA LA PROCURADURIA GENERAL DE JUSTICIA**

PART	CANT	DESCRIPCION
3	13	<p>BANCA TRIPLE PARA VISITA METALICA COLOR PLATA CON PERFORACIONES EN ASIENTO Y RESPALDO. ACABADO GRIS METALICO.</p> 
4	122	<p>SILLA OPERATIVA RESPALDO Y ASIENTO SEPARADOS. EL RESPALDO ESTÁ COMPUESTO DE CONCHA INTERIOR Y EXTERIOR PLASTICAS. LA TAPA EXTERIOR DEBE DE SER DE MINIMO 0.61 MTS DE ALTURA C 0.45 DE ANCHO Y CUBRIR TOTALMENTE EL ASIENTO EN LA PARTE TRASERA. EL ASIENTO ES DE MADERA DE TRIPLAY DOMADA DE 12MM CON CY LLEVA CONTRATAPA PLASTICA. EL MECANISMO ES SYNCHRO, ES DECIR EL RESPALDO DEBE RECLINARSE EN UNA RELACION DE 2 : 1 RESPECTO AL ASIENTO. LLEVA UNA PALANCA PARA ACCIONAR EL PISTON DE GAS PARA REGULAR LA ALTURA Y A LA VEZ PUEDE FIJAR LA SILLA EN POSICIÓN VERTICAL. TIENE BRAZO FIJO EN PLASTICO. EN FORMA DE "7" INVERTIDO.LA BASE ES DE NYLON DEL TIPO ALTA CON RODAJAS DE 60MM SIN CAPUCHA, EL TAMAÑO DE LA SILLA DEBERÁ DE SER DE 0.65 MTS DE ANCHO X 0.68 MTS DE PROFUNDIDAD X 1.17-1.24 MTS DE ALTURA.</p> 
5	43	<p>ESCRITORIO CON LATERAL CON CUBIERTA PRINCIPAL DE 1.52 M X 0.61 M Y CUBIERTA LATERAL DE 1.07 M X 0.58 M Y PANTALLA DE RECATO. TODO CONSTRUIDO EN AGLOMERADO DE 28MM DE ESPESOR, LLEVA DOS PATAS Y UNA PANTALLA AL FRENTE DE 0.40 M DE ALTURA. LAS CUBIERTAS Y EL CUERPO EN MELAMINA COLOR WENGUE CANTO PVC. LAS PATAS LLEVAN EN LOS LADOS VERTICALES UN PERFIL DE ALUMINIO EXTRUIDO ANODIZADO NATURAL EN DOS PIEZAS CON FORMA DE UNA MEDIA ELIPSE Y LA PANTALLA LLEVA UN PERFIL DE ALUMINIO EN LA PARTE INFERIOR. LLEVA UNA CAJONERA METÁLICA EN COLOR ALUMINIO COMPUESTA DE DOS CAJONES PAPELeros Y UNO DE ARCHIVO CON FRENTEs EN PLÁSTICO LAMINADO COLOR WENGUE Y JALADERA DE ALUMINIO INYECTADO EN FORMA DE "L". TODOS LOS CAJONES LLEVAN CORREDERAS DE EXTENSIÓN. EL CAJÓN SUPERIOR LLEVA EN SU INTERIOR UNA CHAROLA LAPICERA PLÁSTICA. LA CAJONERA DEBE MEDIR DE FRENTE 0.38 M X FONDO 0.55 M X ALTURA 0.71 M. LAS MEDIDAS DEBERÁN DE SER PRECISAS. EL TOTAL DE LA PARTIDA DEBERA SER EL SIGUIENTE MATERIAL: CUBIERTA PRINCIPAL DE 1.52 M x 0.61 M, CUBIERTA LATERAL DE 1.07 m . MT X 0.58 MT, PANTALLA DE RECATO, CAJONERAS, SOPORTE Y LOS HERRAJES NECESARIOS PARA SU ARMADO</p>

LICITACION PUBLICA INTERNACIONAL PRESENCIAL

FICHA TECNICA

SUMINISTRO DE MOBILIARIO, SOLICITADO POR LA COORDINACION EJECUTIVA DEL FONDO DE APORTACIONES PARA LA SEGURIDA PUBLICA, PARA LA PROCURADURIA GENERAL DE JUSTICIA

PART	CANT	DESCRIPCION
		
6	21	<p>ARCHIVERO METALICO TIPO HON DE 4 GAVETAS OFICIO DE 132 CM DE ALTURA X 46.3 CM DE ANCHO X 63.5 CM DE FONDO CON CHASIS DE ACERO REFORZADO, CORREDERAS DE 10 BALEROS, IDENTIFICADOR DE CADA GAVETA, PLACA INFERIOR METALICA REFORZADA, ACABADO EN PINTURA HORNEADA.</p> <p>EL TOTAL DE LA PARTIDA DEBERA SER EL SIGUIENTE MATERIAL: CUBIERTA PRINCIPAL DE 1.52 M x 0.61 M, CUBIERTA LATERAL DE 1.07 x . MT X 0.58 MT, PANTALLA DE RECATO, CAJONERAS, SOPORTE Y LOS HERRAJES NECESARIOS PARA SU ARMADO</p> <p>1.32 MTS. DE ALTURA X 46.3 CMS. DE ANCHO X .63.50 CMS. DE FONDO.</p> <p>ACABADO METÁLICO CON CHASIS REFORZADO DE ACERO.</p> 
7	7	<p>ESCRITORIO EJECUTIVO TIPO ESCUADRA FABRICADO EN AGLOMERADO DE ALTA DENSIDAD DE 1.80 M DE LARGO X 0.70 M DE ANCHO, UNA MESA LATERAL DE 0.91 X .58 M Y CREDENZA POSTERIOR DE 1.80 M X 0.58 M, TODO EN 28 MM DE ESPESOR, LLEVA DOS PATAS Y UNA PANTALLA AL FRENTE DE 0.40 M DE ALTURA. LAS CUBIERTAS Y EL CUERPO EN MELAMINA COLOR WENGUE CANTO PVC. LAS PATAS LLEVAN PERFILES DE ALUMINIO EXTRUIDO ANODIZADO NATURAL EN DOS PIEZAS EN FORMA DE UNA MEDIA ELIPSE Y LA PANTALLA UN PERFIL DE ALUMINIO EN SU PARTE INFERIOR.</p> <p>CAJONERA METALICA EN COLOR ALUMINIO DOS CAJONES PAPELEROS Y UNO DE ARCHIVO CON FRENTEROS EN PLASTICO LAMINADO COLOR WENGUE Y JALADERA DE ALUMINIO INYECTADO EN FORMA DE "L" TODOS LOS CAJONES LLEVAN CORREDERAS DE EXTENSIÓN . EL CAJON SUPERIOR LLEVA EN SU INTERIOR UNA CHAROLA LAPICERA PLASTICA</p>

LICITACION PUBLICA INTERNACIONAL PRESENCIAL

FICHA TECNICA

SUMINISTRO DE MOBILIARIO, SOLICITADO POR LA COORDINACION EJECUTIVA DEL FONDO DE APORTACIONES PARA LA SEGURIDA PUBLICA, PARA LA PROCURADURIA GENERAL DE JUSTICIA

PART	CANT	DESCRIPCION
		
8	1	<p>ARCHIVO MASIVO QUE ELIMINA LA CAPACIDAD DE ALMACENAMIENTO AL ELIMINAR LOS PASILLOS FIJOS COMPUESTOS DE 2 MODULOS FIJOS SENCILLOS DE ALMACENAMIENTO DE 15" DE PROFUNDIDAD x 72" DE LARGO Y 3 MODULOS DOBLES DE ALMACENAMIENTO DE 30" DE PROFUNDIDAD Y 72" DE LARGO, QUE SE DESLIZAN SOBRE RIELES DE ALUMINIO DE USO RUDO PROVISTOS DE MECANSIMO ANTIVUELCO Y QUE CUMPLAN CON LOS REQUISITOS PARA SER UTILIZADOS POR DISCPACITADOS. EL SOPORTE DE LOS MÓDULOS LO REALIZAN UNOS CARROS DE ALUMINIO QUE SOPORTAN HASTA 1,000 LIBRAS POR PIE LINEAL. EL MOVIMIENTO DEL MODULO ES MEDIANTE UN MECANISMO QUE UTILIZA UN ARBOL MOTOR A TODO LO LARGO DEL CARRO QUE ASEGURA UN MOVIMIENTO SIMULTANEO Y SUAVE DE LOS CARROS INDEPENDIENTEMENTE DEL LARGO DE LOS CARROS. EL ACCIONAMIENTO ES MEDIANTE UNA MANIVELA A LA ALTURA DE LA CINTURA CON RANGOS DE DE FIJACION DE SEGURIDAD QUE PERMITE FIJAR LOS CARROS MIENTRA EL USUARIO ALMACENA LA INFORMACION. LA CAPACIDAD TOTAL DE LOS CUATRO MODULOS DEBERA DE SER 3,864 PULGADAS LINEALES DE ALMACENAMIENTO. ESTA COMPUESTO DE 4 ESTRUCTURAS TIPO L DE 15" DE ANCHO X 86" DE ALTURA, 6 ESTRUCTURAS TIPO L DE 30" DE ANCHO X 86" DE ALTURA, 2 ESTRUCTURAS TIPO T DE 15" DE ANCHO X 86" DE ALTURA, 3 ESTRUCTURAS TIPO T DE 30" X 86" DE ALTURA, 4 ENTREPAÑOS LISOS DE 36" X 15", 6 ENTREPAÑOS LISOS DE 36" X 30", 20 SOPORTES PARA ENTREPAÑO INFERIOR DE 36" CAL 14, 28 ENTREPAÑOS RANURADOS DE 36" X 15", 42 ENTREPAÑOS RANURADOS DE 36" X 30", 84 REFUERZOS PARA ENTREPAÑO DE 30", 140 SOPORTES PARA ENTREPAÑO DE 36" CAL 14, 70 TOPES COMUNES DE 36" Y 336 DIVISIONES DE 15" DE PROFUNDIDAD. INCLUYE 2 RIELES DE 58" DE LARGO Y 2 RIELES DE 96" DE LARGO Y 1 PERFIL DE 58" LONGITUD Y OTRO DE 96" DE LONGITUD PARA EVITAR TROPEZONES.</p> 
9	29	<p>ESCRITORIO RECTANGULAR DE 1.40 X 0.60 PANTALLA METÁLICA PERFORADA, JUEGO DE PATAS KAISER METÁLICA, ESCRITORIO FABRICADO EN AGLOMERADO DE ALTA DENSIDAD DE 1.40 X 0.60 EN COLOR WENGUE CON CUBIERTA RECTANGULAR LLEVA 2 PATAS METALICAS, CANTOS DE PVC.</p> <p>CAJONERA MOVIL FRENTE 0.42 M, FONDO: 0.49 M, ALTURA: 0.58 M EN PLASTICO LAMINADO COLOR WENGE CON DOS CAJONES PAPELERO Y UNO DE ARCHIVO CON FRENTE EN PLÁSTICO LAMINADOY JALADERA DE ALUMINIO INYECTADO EN FORMA DE "L" TODOS LOS CAJONES LLEVAN CORREDERAS DE EXTENSIÓN ..</p>

LICITACION PUBLICA INTERNACIONAL PRESENCIAL

FICHA TECNICA

SUMINISTRO DE MOBILIARIO, SOLICITADO POR LA COORDINACION EJECUTIVA DEL FONDO DE APORTACIONES PARA LA SEGURIDA PUBLICA, PARA LA PROCURADURIA GENERAL DE JUSTICIA

PART	CANT	DESCRIPCION
		
10	15	<p>MESA DE IMPRESORA DE 0.90 X 0.60 X 0.60 M FABRICADA EN AGLOMERADO DE ALTA DENSIDAD COLOR WENGUE EN MELAMINA CON CANTO PVC, PATAS EN FORMA DE CRUZ CON VISTAS DE ALUMINIO EN LOS EXTREMOS. REGATONES AJUSTABLES.</p> 
11	73	<p>ARCHIVERO 4 GAVETAS ARCHIVERO HORIZONTAL, CON 4 GAVETAS PARA DOCUMENTOS TAMAÑO CARTA Y OFICIO. DIMENSIONES: .52 X .76 X 1.365 MTS. EL CHASIS DE LA CAJONERA ES FABRICADO EN LAMINA DE ACERO ROLADO EN FRÍO CALIBRE 18, CONTRAPESOS EN LA BASE Y EL FONDO. LAS GAVETAS DEBERÁN CONTAR CON MECANISMOS O CORREDERAS EMBALINADAS TIPO TELESCÓPICAS REFORZADAS Y CROMADAS QUE PERMITAN LA PROYECCIÓN TOTAL DE CADA UNA. APERTURA DE CAJONES AL 100%. FRENTES Y JALADERAS INTEGRADAS, FABRICADAS EN LÁMINA DE ACERO ROLADO EN FRÍO CALIBRE 20, ACABADO EN PINTURA EN POLVO ELECTROSTÁTICA TERMOFUNDIDA. LOS REGATONES SERÁN DE NYLON ANTIDERRAPANTE CON CAPARAZÓN DE LÁMINA ROLADA EN FRÍO CALIBRE 18, TROQUELADA Y ACABADA EN PINTURA EN POLVO ELECTROSTÁTICA TERMOFUNDIDA CON TORNILLO AJUSTABLE DE 6CM DE LARGO. INCLUYE CERRADURA Y JUEGO DE LLAVES. COLOR DEL ARCHIVERO SE DEFINIRÁ POSTERIORMENTE POR EL USUARIO</p>

**LICITACION PUBLICA INTERNACIONAL PRESENCIAL
FICHA TECNICA**

**SUMINISTRO DE MOBILIARIO, SOLICITADO POR LA COORDINACION EJECUTIVA DEL FONDO
DE APORTACIONES PARA LA SEGURIDA PUBLICA, PARA LA PROCURADURIA GENERAL DE JUSTICIA**

PART	CANT	DESCRIPCION
------	------	-------------



12 89

ESCRITORIO SECRETARIAL 1.52X1.680 MTS. ALTURA .73MTS

SUPERFICIES DE TRABAJO: CUBIERTA DE AGLOMERADO DE MADERA DE DENSIDAD ALTA EN ESPESOR MÍNIMO DE 28MM, CON ACABADO EN LAMINADO PLÁSTICO DE ALTA PRESIÓN ANTI REFLEJANTE RALPH WILSON Ó CALIDAD SIMILAR EN AMBAS CARAS .

MEDIDAS: CUBIERTA PRINCIPAL 1.52X.61 MTS., LATERAL 1.07X.61 MTS.

BASES: COMPUESTA POR PERFILES TUBULARES DE SECCIÓN ELÍPTICA ALTURA DE .70 MTS. EN ACERO ROLADO EN FRIO CALIBRE 16, Y ESTRUCTURA METÁLICA; FABRICADA EN SU TOTALIDAD EN ACERO ROLADO EN FRIO, ACABADAS CON PINTURA EPÓXICA ELECTROSTÁTICA TERMO FUNDIDA PARA EVITAR LA CORROSIÓN.

CAJONERA TIPO PEDESTAL MEDIDAS, FRENTE .37X.61X.70 MTS; FABRICACIÓN 100% METÁLICA. CAJONES CON APERTURA AL 100% , CORREDERAS CON SISTEMA DE RODAMIENTOS DE BALINES METÁLICOS, EMBALADAS DE ACCIÓN SUAVE.

DEBERÁ CONTAR CON UNA CHAROLA LAPICERA DE PLÁSTICO INYECTADO DENTRO DE UNA DE LAS PAPELERAS. FRENTE Y JALADERAS INTEGRADAS METÁLICAS. LOS PIEZAS METÁLICAS DEBERÁN ESTAR ACABADAS CON PINTURA EN POLVO EPÓXICA ELECTROSTÁTICA TERMOFUNDIDA.

INCLUYE CERRADURA Y JUEGO DE LLAVES.

COLOR DE CUBIERTA, CAJONERA, BASES Y PANTALLA SE DEFINIRÁN POSTERIORMENTE POR EL USUARIO.

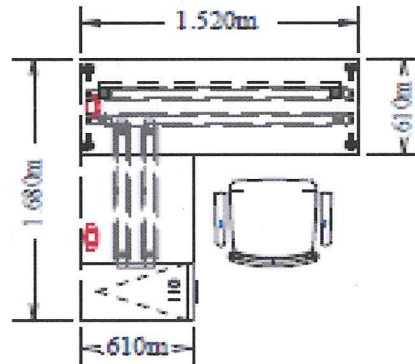

LICITACION PUBLICA INTERNACIONAL PRESENCIAL

FICHA TECNICA

SUMINISTRO DE MOBILIARIO, SOLICITADO POR LA COORDINACION EJECUTIVA DEL FONDO DE APORTACIONES PARA LA SEGURIDA PUBLICA, PARA LA PROCURADURIA GENERAL DE JUSTICIA

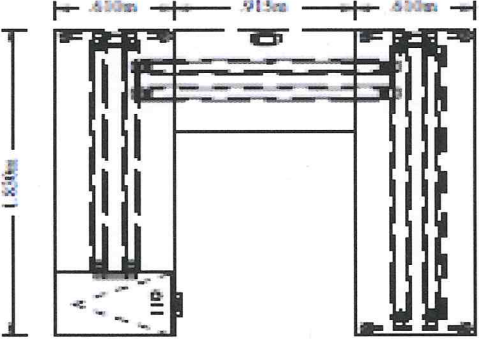
PART	CANT	DESCRIPCION
13	13	<p>ESCRITORIO EN "U" 1.83X2.13X1.83 MTS. ALTURA .73 MTS.</p> <p>SUPERFICIES DE TRABAJO: CUBIERTA DE AGLOMERADO DE MADERA DE DENSIDAD ALTA EN ESPESOR MÍNIMO DE 28MM, CON ACABADO EN LAMINADO PLÁSTICO DE ALTA PRESIÓN ANTI REFLEJANTE RALPH WILSON Ó CALIDAD SIMILAR EN AMBAS CARAS.</p> <p>MEDIDAS: CUBIERTA PRINCIPAL 1.83X.61 MTS., LATERAL .915X.61 MTS., POSTERIOR 1.83X.61 MTS.</p> <p>BASES: COMPUESTA POR PERFILES TUBULARES DE SECCIÓN ELÍPTICA ALTURA DE .70 MTS. EN ACERO ROLADO EN FRIO CALIBRE 16, Y ESTRUCTURA METÁLICA; FABRICADA EN SU TOTALIDAD EN ACERO ROLADO EN FRIO, ACABADAS CON PINTURA EPÓXICA ELECTROSTÁTICA TERMO FUNDIDA PARA EVITAR LA CORROSIÓN.</p> <p>CAJONERA TIPO PEDESTAL MEDIDAS, FRENTE .37X.61X.70 MTS; FABRICACIÓN 100% METÁLICA. CAJONES CON APERTURA AL 100% , CORREDERAS CON SISTEMA DE RODAMIENTOS DE BALINES METÁLICOS, EMBALADAS DE ACCIÓN SUAVE. DEBERÁ CONTAR CON UNA CHAROLA LAPICERA DE PLÁSTICO INYECTADO DENTRO DE UNA DE LAS PAPELERAS. FRENTE Y JALADERAS INTEGRADAS METÁLICAS. LAS PIEZAS METÁLICAS DEBERÁN ESTAR ACABADAS CON PINTURA EN POLVO EPÓXICA ELECTROSTÁTICA TERMOFUNDIDA.</p> <p>INCLUYE CERRADURA Y JUEGO DE LLAVES.</p> <p>COLOR DE CUBIERTA, CAJONERA, BASES Y PANTALLA SE DEFINIRÁN POSTERIORMENTE POR EL USUARIO.</p> <div style="display: flex; justify-content: space-around; align-items: center;">   </div>
14	16	<p>MESA CON CAJONERA 1.22X.61X.73 MTS. ALTURA .73 MTS.</p> <p>SUPERFICIE DE TRABAJO: CUBIERTA DE AGLOMERADO DE MADERA DE DENSIDAD ALTA EN ESPESOR MÍNIMO DE 28MM, CON ACABADO EN LAMINADO PLÁSTICO DE ALTA PRESIÓN ANTI REFLEJANTE RALPH WILSON Ó CALIDAD SIMILAR EN AMBAS CARAS.</p> <p>MEDIDAS: CUBIERTA PRINCIPAL 1.22X.61 MTS.</p> <p>BASES : TIPO "Y", COMPUESTA POR PERFILES TUBULARES DIÁMETRO 1 1/2" DE SECCIÓN REDONDA ALTURA DE .70 MTS. EN ACERO ROLADO EN FRIO CALIBRE 16, Y ESTRUCTURA METÁLICA; FABRICADA EN SU TOTALIDAD EN ACERO ROLADO EN FRIO, ACABADAS CON PINTURA EPÓXICA ELECTROSTÁTICA TERMO FUNDIDA PARA EVITAR LA CORROSIÓN.</p> <p>CAJONERA TIPO PEDESTAL MEDIDAS, FRENTE .37X.61X.70 MTS; FABRICACIÓN 100% METÁLICA. CAJONES CON APERTURA AL 100% , CORREDERAS CON SISTEMA DE RODAMIENTOS DE BALINES METÁLICOS, EMBALADAS DE ACCIÓN SUAVE. CUENTA CON UNA CHAROLA LAPICERA DE PLÁSTICO INYECTADO DENTRO DE UNA DE LAS PAPELERAS. FRENTE Y JALADERAS INTEGRADAS METÁLICAS. LOS PIEZAS METÁLICAS DEBERÁN ESTAR ACABADAS CON PINTURA EN POLVO EPÓXICA ELECTROSTÁTICA TERMOFUNDIDA.</p> <p>INCLUYE CERRADURA Y JUEGO DE LLAVES.</p> <p>COLOR DE CUBIERTA, CAJONERA Y BASES SE DEFINIRÁN POSTERIORMENTE POR EL USUARIO.</p>

LICITACION PUBLICA INTERNACIONAL PRESENCIAL

FICHA TECNICA

SUMINISTRO DE MOBILIARIO, SOLICITADO POR LA COORDINACION EJECUTIVA DEL FONDO DE APORTACIONES PARA LA SEGURIDA PUBLICA, PARA LA PROCURADURIA GENERAL DE JUSTICIA

PART	CANT	DESCRIPCION
------	------	-------------

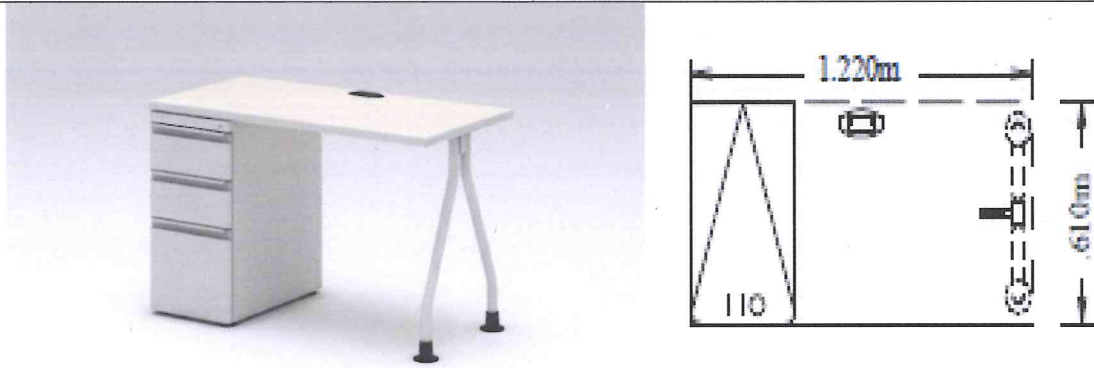
		
--	--	--

15	20	<p>MESA PARA IMPRESORA .76X.61X.73 MTS. SUPERFICIE DE TRABAJO: CUBIERTA DE AGLOMERADO DE MADERA DE DENSIDAD ALTA EN ESPESOR MÍNIMO DE 28MM, CON ACABADO EN LAMINADO PLÁSTICO DE ALTA PRESIÓN ANTI REFLEJANTE RALPH WILSON Ó CALIDAD SIMILAR EN AMBAS CARAS. MEDIDAS: CUBIERTA PRINCIPAL .76X.61 MTS. BASES: COMPUESTA POR PERFILES TUBULARES DIÁMETRO 2 1/5" DE SECCIÓN REDONDA ALTURA DE .70 MTS. EN ACERO ROLADO EN FRIO CALIBRE 16, Y ESTRUCTURA METÁLICA; FABRICADA EN SU TOTALIDAD EN ACERO ROLADO EN FRIO, ACABADAS CON PINTURA EPÓXICA ELECTROSTÁTICA TERMO FUNDIDA PARA EVITAR LA CORROSIÓN. COLOR DE CUBIERTA Y BASES SE DEFINIRÁN POSTERIORMENTE POR EL USUARIO.</p> 
----	----	--

16	5	<p>MESA DE COMEDOR DIAM 1.22 X.61X .73 MTS. SUPERFICIE: CUBIERTA DE AGLOMERADO DE MADERA DE DENSIDAD ALTA EN ESPESOR MÍNIMO DE 28MM, CON ACABADO EN LAMINADO PLÁSTICO DE ALTA PRESIÓN ANTI REFLEJANTE RALPH WILSON Ó CALIDAD SIMILAR EN AMBAS CARAS. MEDIDA: CUBIERTA PRINCIPAL DIAMETRO 1.22 MTS. BASE TIPO "Y" COMPUESTA POR PERFILES TUBULARES DIÁMETRO 1 1/2" DE SECCIÓN REDONDA ALTURA DE .70 MTS. EN ACERO ROLADO EN FRIO CALIBRE 16, Y ESTRUCTURA METÁLICA; FABRICADA EN SU TOTALIDAD EN ACERO ROLADO EN FRIO, ACABADAS CON PINTURA EPÓXICA ELECTROSTÁTICA TERMO FUNDIDA PARA EVITAR LA CORROSIÓN. COLOR DE CUBIERTA Y BASES SE DEFINIRÁN POSTERIORMENTE POR EL USUARIO.</p>
----	---	--

LICITACION PUBLICA INTERNACIONAL PRESENCIAL

FICHA TECNICA

SUMINISTRO DE MOBILIARIO, SOLICITADO POR LA COORDINACION EJECUTIVA DEL FONDO DE APORTACIONES PARA LA SEGURIDA PUBLICA, PARA LA PROCURADURIA GENERAL DE JUSTICIA

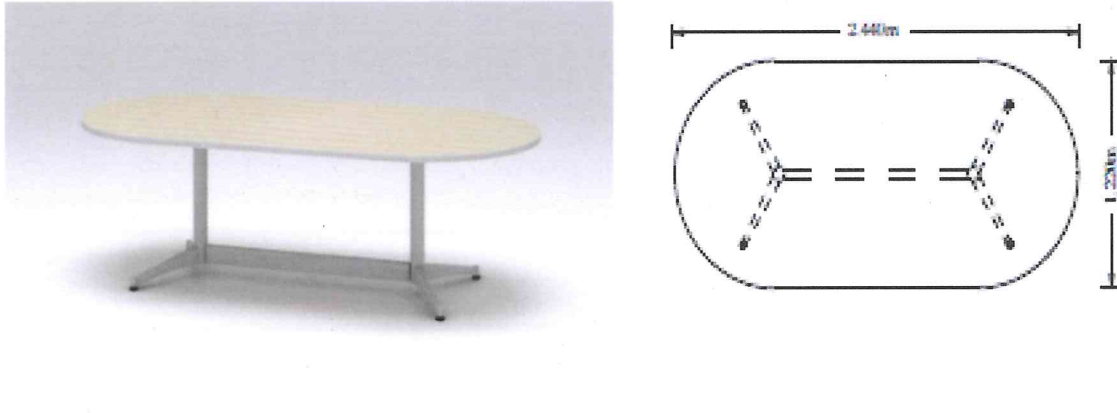
PART	CANT	DESCRIPCION
		
17	1	<p>MESA PARA SALA DE JUNTAS 8P 2.44X 1.22X .73 MTS. SUPERFICIE DE TRABAJO: CUBIERTA DE AGLOMERADO DE MADERA DE DENSIDAD ALTA EN ESPESOR MÍNIMO DE 28MM, CON ACABADO EN LAMINADO PLÁSTICO DE ALTA PRESIÓN ANTI REFLEJANTE RALPH WILSON Ó CALIDAD SIMILAR EN AMBAS CARAS. MEDIDAS: CUBIERTA 2.44X1.22 MTS. BASES: COMPUESTA POR PERFILES TUBULARES DIÁMETRO 3" DE SECCIÓN REDONDA ALTURA DE .70 MTS. EN ACERO ROLADO EN FRIO CALIBRE, ESTRUCTURA METÁLICA, ACABADAS CON PINTURA EPÓXICA ELECTROSTÁTICA TERMO FUNDIDA PARA EVITAR LA CORROSIÓN. COLOR DE CUBIERTA Y BASES SE DEFINIRÁN POSTERIORMENTE POR EL USUARIO.</p> 
18	9	<p>MESA PARA SALA DE JUNTAS 4P DIAM. 1.22 X.73 MTS. SUPERFICIE: CUBIERTA DE AGLOMERADO DE MADERA DE DENSIDAD ALTA EN ESPESOR MÍNIMO DE 28MM, CON ACABADO EN LAMINADO PLÁSTICO DE ALTA PRESIÓN ANTI REFLEJANTE RALPH WILSON Ó CALIDAD SIMILAR EN AMBAS CARAS. MEDIDAS: CUBIERTA PRINCIPAL DIAM. 1.22 MTS. BASES: COMPUESTA POR PERFILES TUBULARES DIÁMETRO 2 1/2" DE SECCIÓN REDONDA ALTURA DE .70 MTS. EN ACERO ROLADO EN FRIO CALIBRE 16, ESTRUCTURA METÁLICA, ACABADAS CON PINTURA EPÓXICA ELECTROSTÁTICA TERMO FUNDIDA PARA EVITAR LA CORROSIÓN. COLOR DE CUBIERTA Y BASES SE DEFINIRÁN POSTERIORMENTE POR EL USUARIO.</p>

LICITACION PUBLICA INTERNACIONAL PRESENCIAL

FICHA TECNICA

SUMINISTRO DE MOBILIARIO, SOLICITADO POR LA COORDINACION EJECUTIVA DEL FONDO DE APORTACIONES PARA LA SEGURIDA PUBLICA, PARA LA PROCURADURIA GENERAL DE JUSTICIA

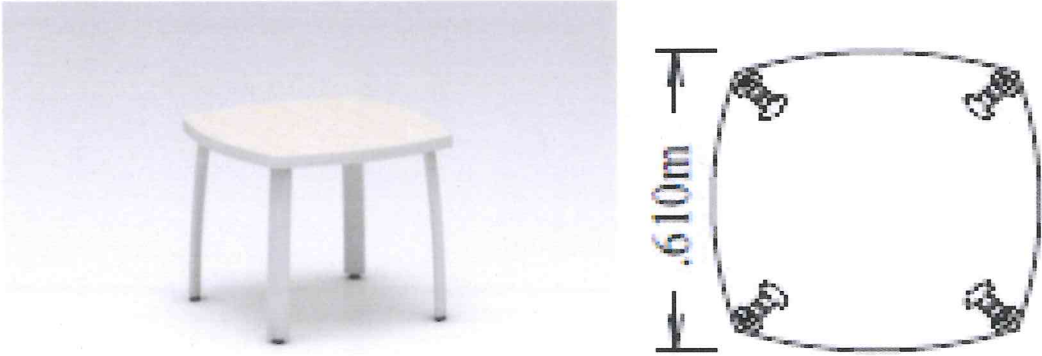
PART	CANT	DESCRIPCION
		
19	5	<p>MESA ESQUINERA .61X.61X.43 MTS. MESA BAJA: SUPERFICIES CUBIERTA DE AGLOMERADO DE MADERA DE DENSIDAD ALTA EN ESPESOR MÍNIMO DE 28MM, CON ACABADO EN LAMINADO PLÁSTICO DE ALTA PRESIÓN ANTI REFLEJANTE RALPH WILSON Ó CALIDAD SIMILAR EN AMBAS CARAS, COLOR A ESCOGER. MEDIDAS: CUBIERTA SEMICIRCULAR .61X.61 MTS. BASES: COMPUESTA POR PERFILES TUBULAR ELÍPTICO 1 3/4" CON ALTURA .40 MTS. EN ACERO ROLADO EN FRIJO CALIBRE 16, ESTRUCTURA METÁLICA, ACABADAS CON PINTURA EPÓXICA ELECTROSTÁTICA TERMO FUNDIDA PARA EVITAR LA CORROSIÓN. COLOR DE CUBIERTA Y BASES SE DEFINIRÁN POSTERIORMENTE POR EL USUARIO.</p> 
20	21	<p>ESTANTERÍA MEDIDA: .91X.30X2.20 MTS. ESTRUCTURA METÁLICA, CUENTA CON POSTES DE ÁNGULO LAMINADO CAL.14 CON PERFIL DE 1 ½" X 1 ½" CON ENTREPAÑOS DISPONIBLES EN CAL.22 DE ACERO INOXIDABLE, ACABADOS EN PINTURA ELECTROSTÁTICA COLOR GRIS MARTILLADO, CON PERFORACIONES PARA AJUSTAR LA ALTURA DE LOS ENTREPAÑOS, POR MEDIO DE TORNILLOS. ESTANTERÍA PARA 5 ENTREPAÑOS.</p>

LICITACION PUBLICA INTERNACIONAL PRESENCIAL

FICHA TECNICA

SUMINISTRO DE MOBILIARIO, SOLICITADO POR LA COORDINACION EJECUTIVA DEL FONDO DE APORTACIONES PARA LA SEGURIDA PUBLICA, PARA LA PROCURADURIA GENERAL DE JUSTICIA

PART	CANT	DESCRIPCION
------	------	-------------



21 208

SILLA DE VISITAS FIJA

1. CUERPO DE UNA PIEZA FORMANDO EL RESPALDO Y EL ASIENTO DE CASCO EN CHAPA DE PINO CONTRACHAPADA DOMADA POR RADIACIÓN DE ENERGÍA DE ALTA FRECUENCIA CON INSERTOS TUERCA METÁLICAS PARA FIJACIÓN DE ELEMENTOS. ACOJINAMIENTO SOBRE ASIENTO Y RESPALDO EN ESPUMA DE POLICEL DE 3 CM DE ESPESOR DE ESPESOR CON UNA DENSIDAD DE 35 KG/CM3.
2. BASE TUBULAR DE 1" DE DIÁMETRO CALIBRE 14, ACABADO EN PINTURA EN POLVO ELECTROSTÁTICA TERMO FUNDIDA EN COLOR NEGRO. INCLUYE TAPAS EN PLÁSTICO POLIESTILENO EN COLOR INTEGRAL NEGRO.
- 3.

DIMENSIONES GENERALES:	
ALTURA PISO / ASIENTO	47CM
ALTURA PISO / RESPALDO	82CM
ANCHO DEL ASIENTO	46CM
PROFUNDIDAD DEL ASIENTO	45CM

PESO DE CARGA 130 KGS.

LAS TELAS DEBEN SER EN COMPOSICIÓN HILO NYLON O POLIÉSTER AL 100% , COLORES SE DEFINIRAN POSTERIORMENTE POR EL USUARIO.



LICITACION PUBLICA INTERNACIONAL PRESENCIAL

FICHA TECNICA



SUMINISTRO DE MOBILIARIO, SOLICITADO POR LA COORDINACION EJECUTIVA DEL FONDO DE APORTACIONES PARA LA SEGURIDA PUBLICA, PARA LA PROCURADURIA GENERAL DE JUSTICIA

PART	CANT	DESCRIPCION
22	150	<p>SILLA OPERATIVA CERTIFICACIÓN ANSI/BIFMA RESPALDO MEDIO EN MALLA CON MARCO SOLIDO. RESPALDO ERGONÓMICO, CON DISEÑO EN LÍNEA S. ALTURA AJUSTABLE CON PISTÓN NEUMÁTICO. BRAZOS DE PLÁSTICO FIJO EN CONTINUIDAD CON LA BASE. RODAJAS DE POLIURETANO. BASE DE NYLON DE 5 VENAS. DIÁMETRO DE BASE 624MM. RANGO DE ALTURA DE ASIENTO 402-463 MM. RANGO DE ALTURA TOTAL 894-954MM. CAPACIDAD DE CARGA ES DE 130 KGS. LAS TELAS DEBEN SER EN COMPOSICIÓN HILO NYLON O POLIÉSTER AL 100% , COLORES SE DEFINIRAN POSTERIORMENTE POR EL USUARIO.</p> 
23	26	<p>SILLA DE VISITA EJECUTIVA CERTIFICACIÓN ANSI/BIFMA RESPALDO MEDIO EN MALLA CON MARCO SOLIDO. RESPALDO ERGONÓMICO, CON DISEÑO EN LÍNEA S. BASE EN CANTILÉVER TUBULAR. BRAZOS DE PLÁSTICO FIJO EN CONTINUIDAD CON LA BASE. RECUBRIMIENTO DE LA BASE EN POLVO ELECTROESTÁTICO. SOPORTES DE NYLON A PISO. ALTURA DE SILLA 622 MM. ALTURA DE ASIENTO 427 MM. ALTURA TOTAL 917MM. CAPACIDAD DE CARGA ES DE 130 KGS. LAS TELAS DEBEN SER EN COMPOSICIÓN HILO NYLON O POLIÉSTER AL 100% , COLORES SE DEFINIRAN POSTERIORMENTE POR EL USUARIO.</p>

LICITACION PUBLICA INTERNACIONAL PRESENCIAL

FICHA TECNICA

SUMINISTRO DE MOBILIARIO, SOLICITADO POR LA COORDINACION EJECUTIVA DEL FONDO DE APORTACIONES PARA LA SEGURIDA PUBLICA, PARA LA PROCURADURIA GENERAL DE JUSTICIA

PART	CANT	DESCRIPCION
		
24	13	<p>SILLA EJECUTIVA RESPALDO ALTO EN MALLA CON MARCO SOLIDO RESPALDO ERGONÓMICO, CON DISEÑO EN LÍNEA S MECANISMO SINCRONIZADO BASCÚLATE DE TRES PIVOTES ALTURA AJUSTABLE CON PISTÓN NEUMÁTICO AJUSTE DE TENSIÓN SEGÚN EL PESO CORPORAL BRAZOS AJUSTABLES EN 3 DIMENSIONES AJUSTE EN PROFUNDIDAD DE ASIENTO AJUSTE DE INCLINACIÓN DE ASIENTO HACIA ADELANTE FUNDA DE ASIENTO DESMONTABLE E INTERCAMBIABLE BASE DE NYLON ALTA DE 5 VENAS DIÁMETRO DE BASE 680MM RANGO DE ALTURA DE ASIENTO 402-478 MM RANGO DE ALTURA TOTAL 986-1062MM CAPACIDAD DE CARGA ES DE 130 KGS. LAS TELAS DEBEN SER EN COMPOSICIÓN HILO NYLON O POLIÉSTER AL 100% , COLORES SE DEFINIRAN POSTERIORMENTE POR EL USUARIO.</p> 
25	25	<p>SILLA COMEDOR BASE DE 4 PATAS TUBULAR, RECUBRIMIENTO DE LA BASE CON POLVO ELECTROESTÁTICO, DISEÑO ERGONÓMICO, ASIENTO Y RESPALDO DE UNA PIEZA EN PLÁSTICO RESISTENTE, APILABLE DE 4 A 5 SILLAS, ANCHO DE LA SILLA 460MM, ALTURA DE ASIENTO 415 MM, ALTURA TOTAL 750MM, CAPACIDAD DE CARGA ES DE 130 KGS. LAS TELAS DEBEN SER EN COMPOSICIÓN HILO NYLON O POLIÉSTER AL 100% , COLORES SE DEFINIRAN POSTERIORMENTE POR EL USUARIO.</p>

**LICITACION PUBLICA INTERNACIONAL PRESENCIAL
FICHA TECNICA**

**SUMINISTRO DE MOBILIARIO, SOLICITADO POR LA COORDINACION EJECUTIVA DEL FONDO
DE APORTACIONES PARA LA SEGURIDA PUBLICA, PARA LA PROCURADURIA GENERAL DE JUSTICIA**

PART	CANT	DESCRIPCION
------	------	-------------

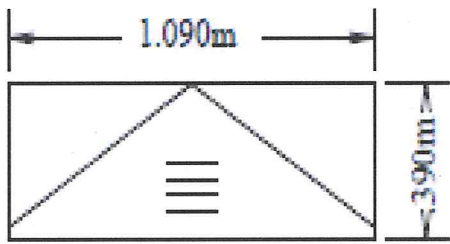

26	1	<p>LIBRERO 5 SECCIONES MEDIDAS DE 1.09 MTS. DE FRENTE, PROFUNDIDAD DE .39 MTS. Y ALTURA 1.70 MTS.; FABRICADO EN TABLEROS PRENSADOS DE AGLOMERADO DE 28MM DE ESPESOR, ACABADOS EN LA CARA SUPERIOR DE LAMINADO PLÁSTICO DE ALTA PRESIÓN RALPH WILSON Ó CALIDAD SIMILAR, Y LA CONTRA CARA TAMBIÉN DE LAMINADO FENOLICO DE ALTA PRESIÓN Y LA CONTRACARA DE LAMINADO FENÓLICO. LAS ESQUINAS SERÁN A 90° Y EL CUBRE CANTO SE FABRICA EN PLÁSTICO PVC ACABADO EN COLOR INTEGRAL. ENTREPAÑOS FABRICADOS EN LÁMINA DE ACERO ROLADO EN FRÍO CALIBRE 18, ACABADOS EN PINTURA EN POLVO ELECTROSTÁTICA TERMOFUNDIDA. DEBERÁ CONTAR CON LA OPCIÓN DE COLOCAR LAS REPISAS RECTAS O INCLINADAS, TIPO REVISTERO. COLOR DE LIBRERO Y REPISAS SE DEFINIRÁN POSTERIORMENTE POR EL USUARIO.</p> <div style="display: flex; justify-content: space-around; align-items: center;">   </div>
----	---	---

27	26	<p>SOFÁ 2 PLAZAS ANEXO 1: SOFÁ EN ARCO PARA MODULAR, SOFÁS CURVOS: 6 PIEZAS, MEDIDAS 2.11*.925*.75 MTS., ◦ TAPIZADO EN VINIL. ◦ ESTRUCTURA EN MADERA DE PINO. ◦ PATAS DE PERFIL CUADRADO TUBULAR DE ACERO DE 1" O MAYOR, CALIBRE 18 O DE MAYOR GROSOR, TERMINADO CROMADO. ◦ ACOJINAMIENTO EN ASIENTO Y RESPALDO EN HULE ESPUMA DE 24KG SUPER-SUAVE. ◦ GUARDAPOLVO DE TELA EN LA PARTE INFERIOR. LA TAPICERIA DEBEN SER EN COMPOSICIÓN VINIL , COLORES SE DEFINIRAN POSTERIORMENTE POR EL USUARIO.</p> <p>SOFÁS RECTOS: ANEXO 2</p>
----	----	--

**LICITACION PUBLICA INTERNACIONAL PRESENCIAL
FICHA TECNICA**

**SUMINISTRO DE MOBILIARIO, SOLICITADO POR LA COORDINACION EJECUTIVA DEL FONDO
DE APORTACIONES PARA LA SEGURIDA PUBLICA, PARA LA PROCURADURIA GENERAL DE JUSTICIA**

PART	CANT	DESCRIPCION
------	------	-------------

		<p>ANEXO 2: SOFÁ RECTO PARA MODULAR, SOFÁS RECTOS: 20 PIEZAS, MEDIDAS 1.505*.70*.75 MTS.</p> <ul style="list-style-type: none"> ☐ TAPIZADO EN VINIL. ☐ ESTRUCTURA EN MADERA DE PINO. ☐ PATAS DE PERFIL CUADRADO TUBULAR DE ACERO DE 1" O MAYOR, CALIBRE 18 O DE MAYOR GROSOR, TERMINADO CROMADO. ☐ ACOJINAMIENTO EN ASIENTO Y RESPALDO EN HULE ESPUMA DE 24KG SUPER-SUAVE. ☐ GUARDAPOLVO DE TELA EN LA PARTE INFERIOR. <p>LA TAPICERIA DEBEN SER EN COMPOSICIÓN VINIL, COLORES SE DEFINIRAN POSTERIORMENTE POR EL USUARIO.</p>
--	--	--

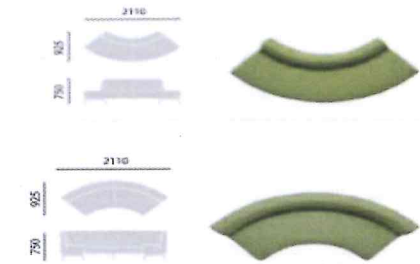

28	42	<p>SOFÁ 1 PLAZA</p> <ul style="list-style-type: none"> ☐ TAPIZADO EN TELA Ó VINIL, ☐ ESTRUCTURA EN MADERA DE PINO. ☐ PATAS DE PERFIL CUADRADO TUBULAR DE ACERO DE 1" O MAYOR, CALIBRE 18 O DE MAYOR GROSOR, TERMINADO CROMADO. ☐ ACOJINAMIENTO EN ASIENTO Y RESPALDO EN HULE ESPUMA DE 24KG SUPER-SUAVE. ☐ BRAZOS FORRADOS POR DENTRO EN DELCRON. ☐ GUARDAPOLVO DE TELA EN LA PARTE INFERIOR. <p>LAS TELAS DEBEN SER EN COMPOSICIÓN HILO NYLON O POLIÉSTER AL 100% , COLORES Y EL MATERIAL DEL TAPIZADO, SE DEFINIRAN POSTERIORMENTE POR EL USUARIO.</p>
----	----	---

**LICITACION PUBLICA INTERNACIONAL PRESENCIAL
FICHA TECNICA**

**SUMINISTRO DE MOBILIARIO, SOLICITADO POR LA COORDINACION EJECUTIVA DEL FONDO
DE APORTACIONES PARA LA SEGURIDA PUBLICA, PARA LA PROCURADURIA GENERAL DE JUSTICIA**

PART	CANT	DESCRIPCION
------	------	-------------



29 2 MÓDULO RECEPCIÓN 1.83X .915X 1.10 MTS.
 MEDIDAS DE 1.83M DE FRENTE, COSTADOS .915 M, PROFUNDIDAD DE CUBIERTA DE .61M Y ALTURA MOSTRADOR DE 1.10 M, CUBIERTA MOSTRADOR 1.83 X .40 MTS.; FABRICADO EN TABLEROS PENSADOS DE AGLOMERADO DE 28MM DE ESPESOR, ACABADOS EN LA CARA SUPERIOR DE LAMINADO PLÁSTICO DE ALTA PRESIÓN RALPH WILSON Ó CALIDAD SIMILAR, Y LA CONTRA CARA TAMBIÉN DE LAMINADO FENOLICO DE ALTA PRESIÓN RALPH WILSON Ó CALIDAD SIMILAR, LA VISTA LATERAL COMO POSTERIOR ES EN LAMINADO PLÁSTICO DE ALTA PRESIÓN Y LA CONTRACARA DE LAMINADO FENÓLICO. LAS ESQUINAS SERÁN DE 90° Y EL CUBRE CANTO FABRICADO EN PLÁSTICO PVC ACABADO EN COLOR INTEGRAL. PANEL FRONTAL EN CRISTAL TEMPLADO DE 6MM DE ESPESOR, CON ALTURA DE .37MTS. INCLUYE CAJONERA TIPO MÓVIL CON UN CAJÓN PAPELERO Y UN CAJÓN ARCHIVERO, MEDIDAS, FRENTE .37X.52 MTS CAJONES CON APERTURA AL 100% , CORREDERAS CON SISTEMA DE RODAMIENTOS DE BALINES METÁLICOS, EMBALADAS DE ACCIÓN SUAVE. DEBERÁ CONTAR CON UNA CHAROLA LAPICERA DE PLÁSTICO INYECTADO DENTRO DE CAJÓ PAPELERO. FRENTE Y JALADERAS INTEGRADAS METÁLICAS. LAS PIEZAS METÁLICAS DEBERÁN ESTAR ACABADAS CON PINTURA EN POLVO EPÓXICA ELECTROSTÁTICA TERMOFUNDIDA. INCLUYE CERRADURA Y JUEGO DE LLAVES. COLOR DE CUBIERTA Y CAJONERA SE DEFINIRÁN POSTERIORMENTE POR EL USUARIO.

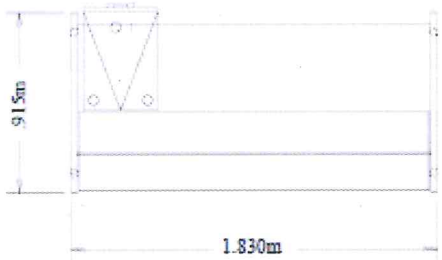
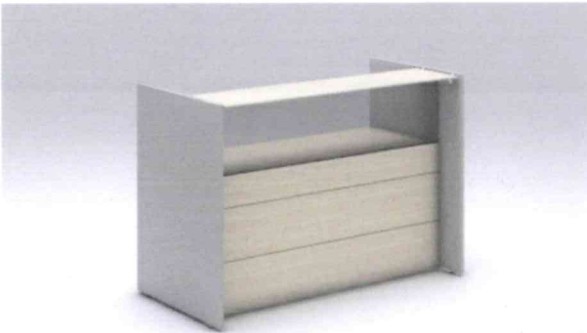

30 2 ESTANTE PARA JUGUETES .86X.28X.79 MTS.
 -ORGANIZADOR DE JUGUETES DE 4 NIVELES.
 -FABRICADO EN TABLEROS PENSADOS DE AGLOMERADO DE 28MM DE ESPESOR, ACABADOS EN LA CARA SUPERIOR DE LAMINADO PLÁSTICO DE ALTA PRESIÓN RALPH WILSON Y LA CONTRA CARA TAMBIÉN DE LAMINADO FENOLICO DE ALTA PRESIÓN RALPH WILSON, LA VISTA LATERAL COMO POSTERIOR ES EN LAMINADO PLÁSTICO DE ALTA PRESIÓN Y LA CONTRACARA DE LAMINADO FENÓLICO. LAS ESQUINAS SERÁN A 90° Y EL CUBRE CANTO SERÁ EN PLÁSTICO PVC ACABADO

LICITACION PUBLICA INTERNACIONAL PRESENCIAL
FICHA TECNICA

SUMINISTRO DE MOBILIARIO, SOLICITADO POR LA COORDINACION EJECUTIVA DEL FONDO
DE APORTACIONES PARA LA SEGURIDA PUBLICA, PARA LA PROCURADURIA GENERAL DE JUSTICIA

PART	CANT	DESCRIPCION
------	------	-------------

EN COLOR INTEGRAL. LOS CAJONES FABRICADO EN PLÁSTICO MOLDEADO SEGÚN DISEÑO.
COLOR DEL ESTANTE Y CAJONES SE DEFINIRÁN POSTERIORMENTE POR EL USUARIO.

